

*MANUALE D'USO E MANUTENZIONE*  
*MANUAL DE USO Y MANTENIMIENTO*  
*MANUEL D'UTILISATION ET D'ENTRETIEN*  
**OWNER'S MANUAL**  
**WARTUNGSANLEITUNG**

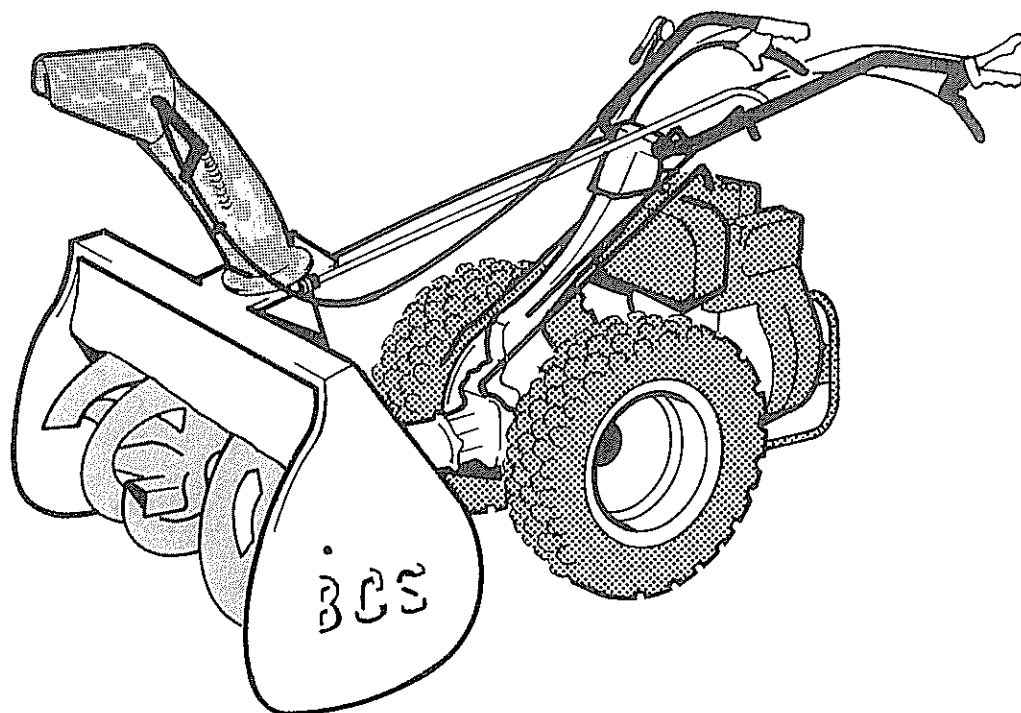

*SPAZZANEVE SERIE 200/600/700*  
*QUITANIEVES SERIE 200/600/700*  
*CHASSE-NEIGE SERIE 200/600/700*  
**200/600/700 SERIES SNOW THROWER**  
**SCHNEESCHLEUDER SERIE 200/600/700**

Nos compliments pour avoir choisi un outil BCS. Cet appareil a été étudié par des techniciens riches d'une longue expérience dans ce secteur et est construit conformément aux normes supérieures de qualité qui ont toujours distingué les produits BCS.

Si vous l'utilisez conformément aux instructions contenues dans ce livret, il durera de nombreuses années et sera pour vous une aide précieuse pour vos travaux agricoles et de jardinage.

Nous vous recommandons, par conséquent, de lire ces pages avec attention et d'en suivre scrupuleusement les conseils.

**Congratulations on your purchase of a BCS attachment. It has been developed by engineers with years of experience in the field and has been designed and built to the highest quality standards reknowned with all BCS products. If used in accordance with the instructions contained in your owner's manual, your attachment will last many years and will prove to be of valuable assistance to you. We therefore recommend that you read the manual carefully and observe the advice given.**

Wir freuen uns, dass Sie ein BCS Arbeitsgerät gewählt haben. Es ist von erfahrenen Fachleuten entwickelt worden und seine qualitative Ausführung hat das gleiche Niveau, durch das sich die BCS-Produktion von eh und je auszeichnet. Wenn Sie die in diesem Handbuch erteilten Anleitungen beherzigen, wird Ihnen Ihr Arbeitsgerät über lange Zeit eine wertvolle Hilfe für Ihre Land- und Gartenarbeiten sein. Bitte lesen Sie die vorliegende Bedienungsanleitung daher aufmerksam durch und befolgen Sie die erteilten Ratschläge.

## INDICE

LA SCATOLA ARRIVA  
COSI'  
MONTAGGIO  
NORME DI SICUREZZA  
  
REGOLAZIONI  
  
PROVA DI  
FUNZIONAMENTO  
  
MANUTENZIONE  
LUBRIFICAZIONE

*Per qualsiasi comunicazione con la BCS citare sempre il numero di matricola dell'attrezzo.*

*La B.C.S. S.p.A. si riserva il diritto di apportare modifiche per esigenze di carattere costruttivo e/o commerciale senza l'obbligo di aggiornare questa pubblicazione.*

## INDICE

LA CAJA LLEGA  
ASI  
MONTAJE  
NORMAS DE  
SEGURIDAD  
  
REGULACIONES  
  
PRUEBA DE  
FUNCIONAMIENTO  
  
MANTENIMIENTO  
LUBRICACION

*Para cualquier pedido a BCS S.p.A. o a sus Centros de Servicio, especificar el numero de matricula del apero*

*La BCS S.p.A se reserva el derecho de efectuar modificaciones por exigencias de caracter constructivo Y/O comercial sin obligarse a poner al dia esta publicación.*



## CONTENU

LA BOITE ARRIVE  
COMME SUIT  
MONTAGE  
REGLES DE  
SECURITE  
REGLAGES  
ESSAI DE  
FONCTIONNEMENT  
ENTRETIEN  
LUBRIFICATION

Pour toutes les demandes à BCS S.p.A., ou à ses Centres de service, vous devez toujours mentionner le numéro de série de l'outil.

BCS S.p.A. se réserve le droit d'apporter des modifications pour des raisons techniques ou commerciales sans aucune obligation de mettre immédiatement à jour cette publication.

## TABLE OF CONTENTS

THE BOX CONTAINS  
THE FOLLOWING  
ASSEMBLY  
SAFETY RULES  
ADJUSTMENTS  
OPERATION  
MAINTENANCE  
LUBRICATION

**For any request to BCS S.p.A. or its Service Points, always state the implement code number.**

**B.C.S. S.p.A. is entitled to make changes for technical or commercial reasons with no obligation to bring this publication immediately up-to-date.**

## INHALT

DER KARTON IST WIE  
FOLGT ZUSAMMENGESETZT  
MONTAGE  
SICHERHEITSSANWEISUNG.  
EINSTELLUNGEN  
BETRIEBSPRÜFUNG  
WARTUNG  
SCHMIERUNG

Für alle Anfragen an BCS S.p.A oder ihren Bedienungsstellen soll die Arbeitsgerätenummer immer angegeben werden.

BCS S.p.A. behält sich das Recht vor, Änderungen aus technischen oder kommerziellen Gründen zu machen, ohne Verpflichtung, diese Anweisungen sofort zu ändern.

LA SCATOLA  
ARRIVA COSI'

LA CAJA  
LLEGA ASI

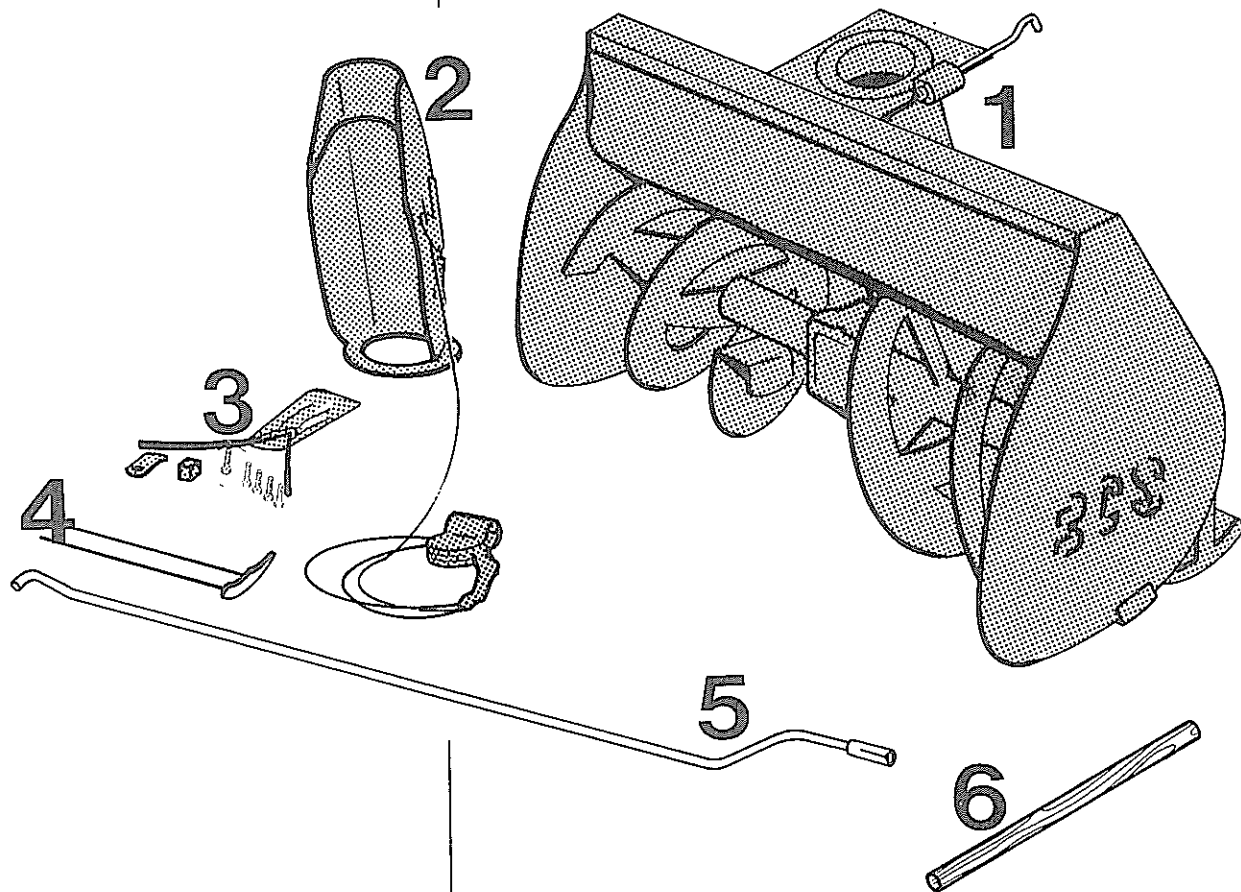

- 1) SPAZZANEVE
- 2) CAMINO CON CAVO  
(La Serie 200 non ha  
il cavo con la leva)
- 3) SACCHETTO  
MINUTERIE
- 4) GRIGLIA
- 5) ASTA REGOLAZ.
- 6) BASTONE

- 1) QUITANIEVES
- 2) CHIMENEA CON  
CABLE ( La serie 200  
no lleva el cable con  
la palanca)
- 3) BOLSA CON  
NORMALERIA
- 4) PATIN
- 5) BARRA REGULACION
- 6) BASTON

LA BOITE ARRIVE  
COMME SUIT

**THE BOX CONTAINS  
THE FOLLOWING :**

DER KARTON IST  
WIE FOLGT  
ZUSAMMENGESSETZT.

- 1) CHASSE-NEIGE
- 2) CHEMINEE AVEC  
CABLE ( Le série 200 n'a  
pas le câble avec le levier )
- 3) SACHET AVEC  
BOULONNERIE ET  
NECESSAIRE DE  
MONTAGE
- 4) GRILLE
- 5) TIGE DE REGLAGE
- 6) BATON

- 1) **SNOW THROWER**
- 2) **CHUTE WITH CABLE**  
( **200 Series has no cable  
with lever** )
- 3) **BAG WITH SMALL  
PARTS**
- 4) **GRATE**
- 5) **ADJUSTING ROD**
- 6) **CLEARING STICK**

- 1) SCHNEESCHLEUDER
- 2) KAMIN MIT KABEL  
(Die Serie 200 hat kein  
Kabel mit Hebel)
- 3) SAECKCHEN MIT  
KLEINTEILEN
- 4) GITTER
- 5) EINSTELLSTANGE
- 6) STOCK

## MONTAGGIO

**ATTENZIONE : PER TUTTE LE OPERAZIONI DI MONTAGGIO, RIPARAZIONE ED USO USARE GUANTI DI LAVORO.**

### PREPARAZIONE SPAZZANEVE

Montare il camino (2) sul carter dello spazzaneve (1) avvitando le due viti corte complete di rondelle senza serrarle completamente. (Fig. 1)

Montare la griglia (4) con le altre tre viti più lunghe complete di rondelle. (Fig. 2)

Serrare a fondo tutte le cinque viti.

### SERIE 600/700

Svitare i dadi A, togliere le rondelle ed il coperchio di protezione della presa di forza. (Fig. 3)

Montare lo spazzaneve sulla flangiatura della macchina, riutilizzando le rondelle e serrando a fondo i dadi tolti in precedenza. (Fig. 4)

Montare la squadretta di sostegno guida asta sul piantone manubrio, dal lato sinistro. (Fig. 5)

## MONTAJE

**ATENCIÓN: PARA TODAS LAS OPERACIONES DE MONTAJE, REPARACIÓN Y USO, UTILIZAR GUANTES DE TRABAJO.**

### PREPARACION DEL QUITANIEVES

Montar la chimenea (2) en el carter del quitanieves (1) atornillando los dos tornillos cortos con arandelas, sin apretarlos completamente. (Fig. 1)

Montar el patin (4) con los otros tres tornillos más largos y sus arandelas. (Fig. 2)

Apretar a fondo los cinco tornillos.

### SERIE 600/700

Desatornillar las tuercas A, sacar las arandelas y la tapa de protección de la toma de fuerza. (Fig. 3)

Montar el quitanieves en el acoplamiento de la máquina, volviendo a utilizar las arandelas y apretando a fondo las tuercas sacadas anteriormente. (Fig. 4)

Montar la escuadra apoyo de la guía barra en la columna del manillar por el lado izquierdo. (Fig. 5)

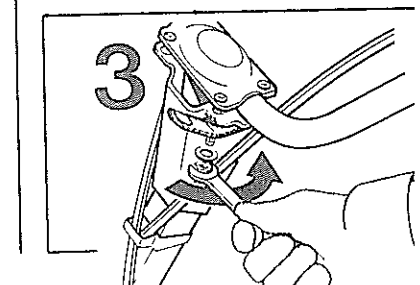
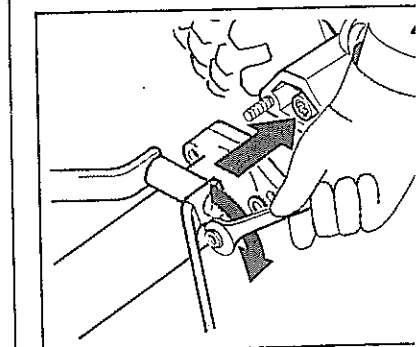
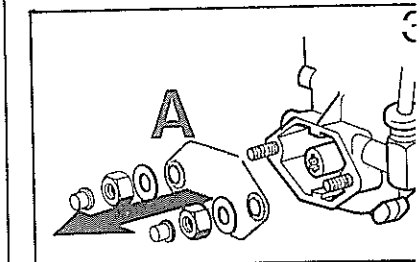
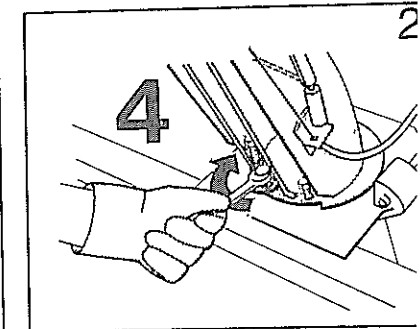
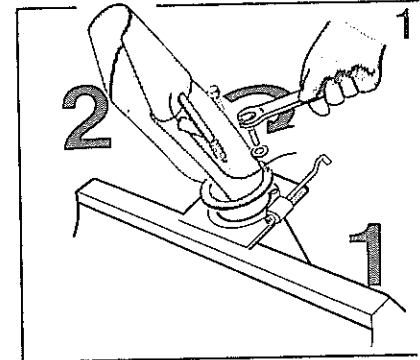
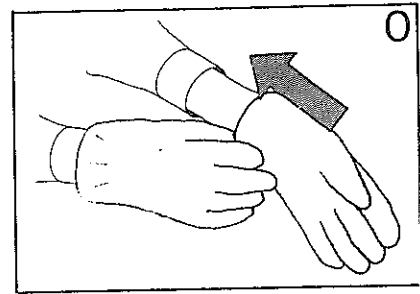

## MONTAGE

**ATTENTION : POUR TOUTES LES OPERATIONS DE MONTAGE, REPARATION ET EMPLOI, METTRE LES GANTS DE TRAVAIL.**

### PREPARATION DU CHASSE-NEIGE

Monter la cheminée (2) sur le carter du chasse-neige (1) en vissant les deux vis courtes avec les rondelles, sans les serrer complètement. (Fig. 1)

Monter la grille (4) avec les autres trois vis plus longues et les rondelles. (Fig. 2)

Serrer à fond les cinq vis.

### SERIE 600/700

Dévisser les écrous A, ôter les rondelles et le couvercle de protection de la prise de force. (Fig. 3)

Fixer le chasse-neige sur le carter de la machine en utilisant de nouveau les rondelles et en serrant à fond les écrous ôtés avant. (Fig. 4)

Monter l'équerre de support de la guide-tige sur la mancheron, du côté gauche. (Fig. 5)

## ASSEMBLY

**ATTENTION : ALWAYS WEAR HEAVY GLOVES TO PROTECT YOUR HANDS WHEN ASSEMBLING, REPAIRING, OR USING THE MACHINE.**

### SNOW THROWER PREPARATION

**Fit the chute (2) on the snow thrower housing (1) using two bolts and washers. Do not fully tighten them at this time (Figure 1).**

**Fit the grate (4) using the longer bolts and washers provided (Figure 2).**

**Securely tighten all five of the bolts used.**

### 600/700 SERIES

**Remove the nuts, washers, and protection cover from the tractor power-take-off. (Figure 3).**

**Fit the snow thrower on the tractor PTO using the nuts and washers previously removed. (Figure 4).**

**Fit the rod guide support squarely on the left side of the handlebar. (Figure 5).**

## MONTAGE

**ACHTUNG: FUER DEN MONTAGE, DIE REPARATUREN UND DEN GEBRAUCH HANDSCHUHE ZIEHEN.**

### VORBEREITUNG DER SCHNEESCHLEUDER

Kamin (2) auf das Schneeschleudergehäuse (1) montieren. Dazu die zwei kurzen Schrauben mit Scheiben nicht völlig anschrauben. (Bild 1)

Gitter (4) mit den anderen, längeren Schrauben mit Scheiben montieren. (Bild 2)

Alle 4 Schrauben völlig anschrauben.

### SERIE 600/700

Muttern A abschrauben, die Schieber und den Schutzdeckel der Zapfwelle entfernen. (Bild 3)

Die Schneeschleuder auf den Maschinenflansch montieren. Die Scheiben wieder gebrauchen und die früher entfernten Muttern gut anschrauben. (Bild 4)

Den Stützwinkel der Stangenführung auf die linke Seite der Lenksäule montieren. (Bild 5)

PER I MODELLI  
603-605-737

Montare la squadretta  
di sostegno guida asta.  
(Fig. 6)

SERIE 200

Montare lo spazzaneve al  
corpo macchina e fissarlo  
con gli agganci a molla.  
(Fig. 7)

Montare la squadretta  
di sostegno guida asta.

PER IL MODELLO 205

(Fig. 8)

PER I MODELLI 203-204

(Fig. 9)

Inserire l'asta, (Fig. 10)

posizionare il blocchetto,  
inserire l'asta e fissarla con  
lo spillo. (Fig. 11)

PARA LOS MODELS  
603-605-737

Montar la escuadra de  
apoyo guía barra.  
(Fig. 6)

SERIE 200

Montar el quitanieves al  
cuerpo máquina y fijarlo  
con los ganchos de  
muelle.  
(Fig. 7)

Montar la escuadra de  
apoyo guía barra.

PARA EL MODELO 205

(Fig. 8)

PARA LOS MODELOS  
203-204

(Fig. 9)

Introducir la barra,  
(Fig. 10)

colocar la unión,  
introducir la barra y  
fijarla con el pasador.  
(Fig. 11)

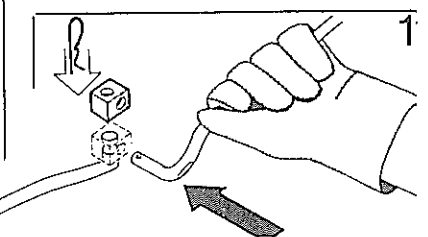
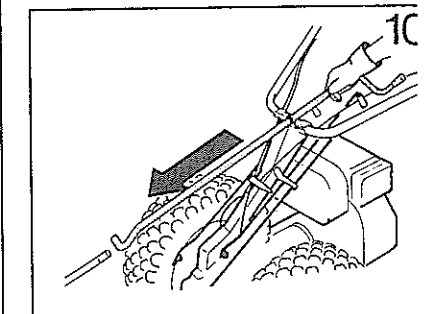
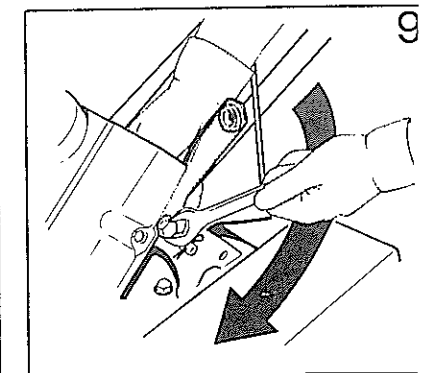
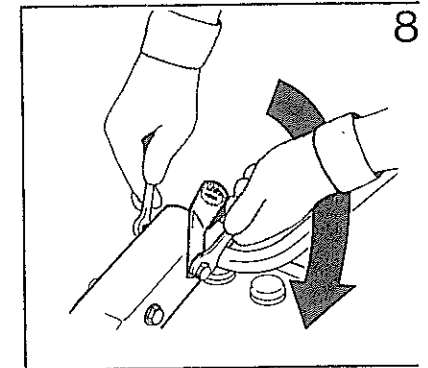
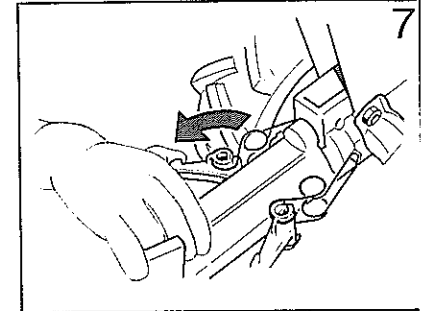
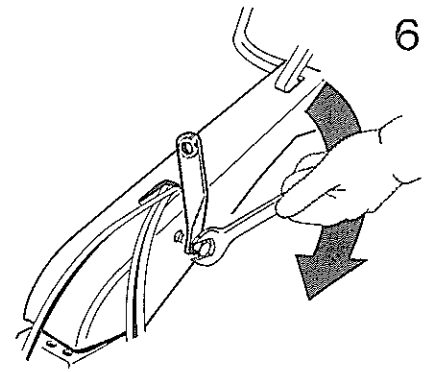

POUR LES MODÈLES  
603-605-737

Monter l'équerre de soutien de la guide de la tige. (Fig. 6)

SERIE 200

Monter le chasse-neige au corps de la machine et le fixer avec les crochets à ressort. (Fig. 7)

Monter l'équerre de soutien de la guide de la tige.

POUR LE MODÈLE 205

(Fig. 8)

POUR LES MODÈLES  
203-204 (Bild 9)

Introduire la tige, (Fig. 10)

positionner le bloc, introduire la tige et la fixer par l'épingle. (Fig. 11)

FOR MODELS 605  
AND 737

Fit the lower rod guide support squarely to the handlebar pedestal (Figure 6).

200 SERIES

Fit the snow thrower to the tractor PTO machine flange using the spring clips (Figure 7).

FOR MODEL 205

Fit the rod guide support on the left side of the handlebars (Figure 8).

FOR MODELS 203  
AND 204

Fit the lower guide support squarely to the handlebar support (Figure 9).

ALL MODELS

Insert the control rod through the guide on the handlebars (Figure 10).

Position the block on the rod from the snow thrower. Insert the control rod into the other hole in the block, and secure the entire assembly with the pin (Figure 11).

FÜR DIE MODELLE  
603-605-737

Mit den Federhaken befestigen. (Bild 6)

SERIE 200

Die Schneeschleuder an das Maschinenkörper montieren.  
Den Stutzwinkel der Stangenführung montieren. (Bild 7)

Mit den Federhaken befestigen.

FÜR DAS MODELL 205

(Bild 8)

FÜR DIE MODELLE  
203-204 (Bild 9)

Die Stange einschieben. (Bild 10)

Den Halteblock in seiner Lage stellen, die Stange einschieben und mit dem Spindel befestigen. (Bild 11)

## SERIE 600/700

Montare la leva di regolazione del deflettore sul manubrio dal lato destro. (Fig. 12)

Montare l'occhiello di sostegno del cavo comando del deflettore inserito nel filo sulla piastra comando camino. (Fig. 13)

Inserire il bastone di pulizia 6, del camino, nel suo alloggiamento. (Fig. 14)

## SERIE 600/700

Montar la palanca de regulación del deflector bajo el manubrio del lado derecho. (Fig. 12)

Montar el ojal de soporte del cable de mando deflector introducido en el cable bajo la plancha mando chimenea. (Fig. 13)

Introducir el bastón de limpieza 6 de la chimenea, en su alojamiento. (Fig. 14)

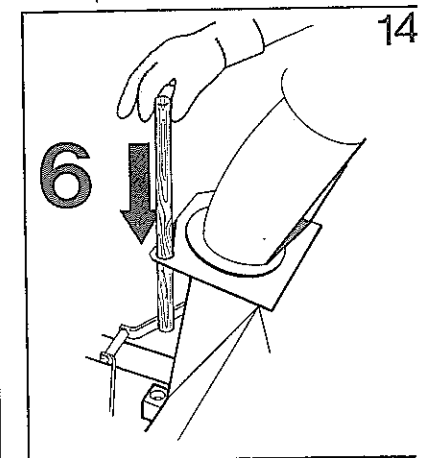
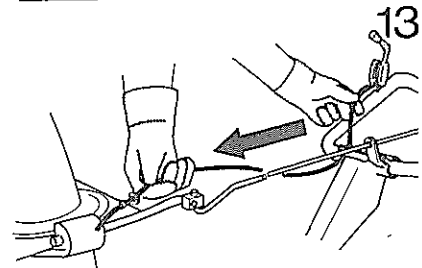
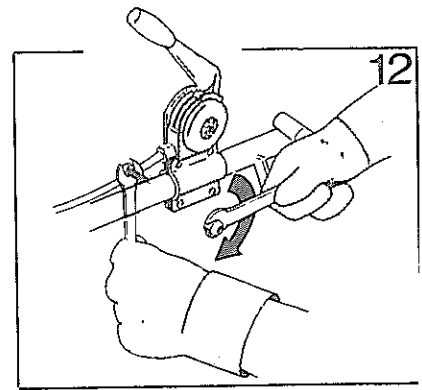

## NORME DI SICUREZZA

**PER TUTTE LE OPERAZIONI USARE I GUANTI DA LAVORO.**

Leggere attentamente tutte le etichette poste sulla macchina e sull'attrezzo.

**INDOSSARE** indumenti adatti al lavoro.

## NORMAS DE SEGURIDAD

**PARA TODAS LAS OPERACIONES UTILIZAR GUANTES DE TRABAJO**

Leer todas las etiquetas adheridas a la máquina y a su accesorio.

**Llevar** indumentaria adecuada para el trabajo.

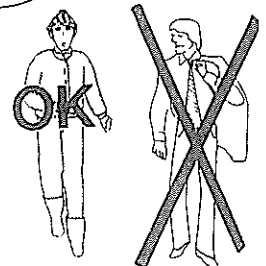
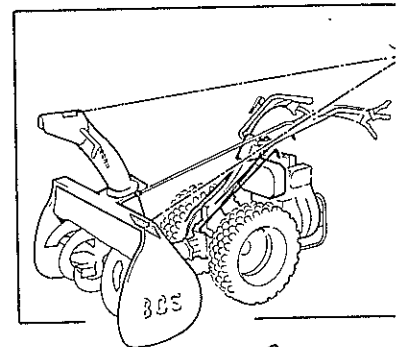
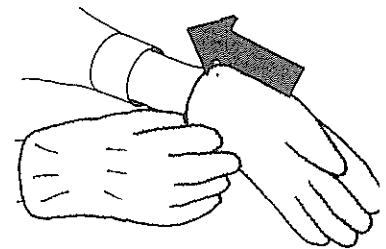

SERIE 600/700

Monter le levier de réglage du déflecteur sur le côté droit du mancheron. (Fig. 12)

Monter l'oeillet de soutien du câble de commande du déflecteur mis dans le fil sur la plaque de commande de la cheminée. (Fig. 13)

Introduire le bâton de nettoyage 6 de la cheminée dans son siège. (Fig. 14)

600/700 SERIES

Fit the flap adjusting lever on the right side of the handlebars (Figure 12).

Mount the support eyelet for the flap control cable on the plate at the base of the chute (Figure 13).

Insert the chute cleaning stick into its holder (Figure 14).

SERIE 600/700

Den Einstellhebel der Klappe auf die rechte Seite des Lenkers montieren. (Bild 12)

Die Stützöse des Klappendrahts, welcher im Draht auf der Platte des Kaminantriebs eingeschoben ist, montieren. (Bild 13)

Den Reinigungsstock 6 des Kamins in seinen Sitz einschieben. (Bild 14)

**REGLES DE SECURITE**

**POUR TOUTES LES OPERATIONS TOUJOURS METTRE LES GANTS DE TRAVAIL.**

Lire toutes les étiquettes placées sur la machine et l'outil.

Mettres des vêtements convenables pour le travail.

**SAFETY RULES**

**During use wear heavy gloves, eye and hearing protection, and sturdy footwear.**

Read all labels on the machine and implements.

Wear snug fitting protective clothing that allows free movement without being loose-fitting. Never work bare-footed or with sandals.

**SICHERHEITSANWEISUNG**

**FÜR ALLE ARBEITEN HANDSCHUHE TRAGEN.**

Alle Aufkleber auf der Maschine und dem Arbeitsgerät lesen.

**NON** usare la macchina in vicinanza di bambini o animali.

L'utilizzatore della macchina è responsabile di danni a persone o beni altrui.

**NON** far manutenzioni a motore acceso.

**SOLO** personale addestrato può usare la macchina.

Se si avvertono vibrazioni anomale **FERMARE** il motore e controllare la macchina e l'attrezzo.

**NO USAR** la máquina cerca de niños o animales.

El usuario de la máquina es el responsable de los daños a personas o bienes ajenos.

**NO** hacer mantenimiento con el motor en marcha.

**SOLO** personal preparado puede usar la máquina.

Si se advierten vibraciones anormales **PARAR** el motor y controlar la máquina y su accesorio.

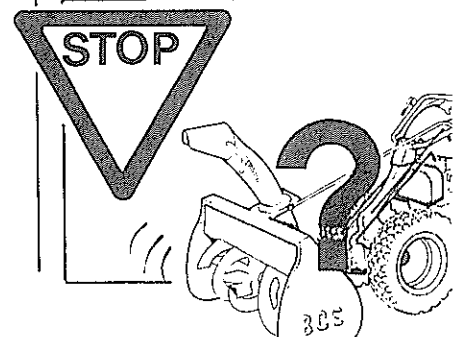
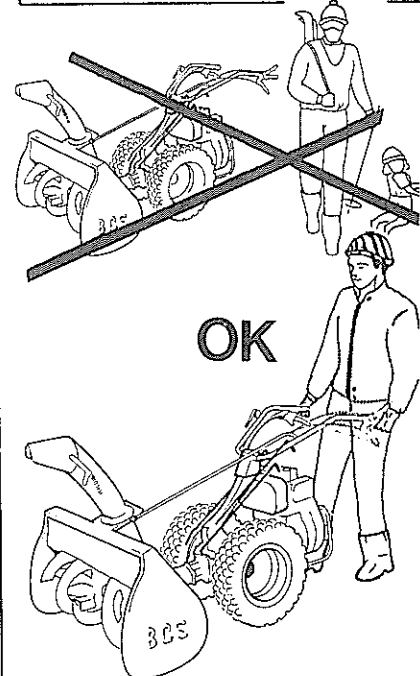
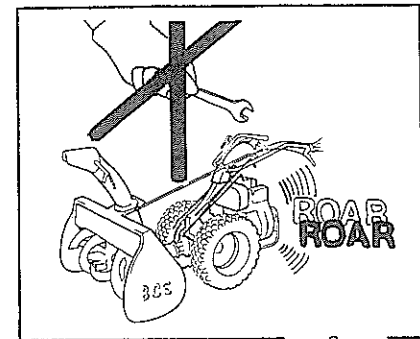
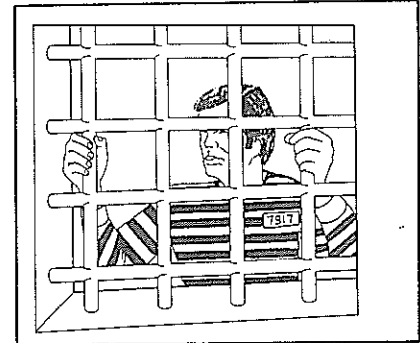
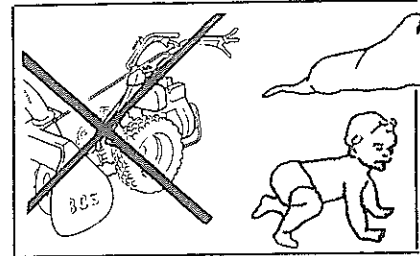

NE PAS EMPLOYER  
la machine près d'enfants  
ou d'animaux.

L'utilisateur de la machine  
est responsable des  
dommages aux  
personnes ou biens  
d'autrui.

Ne jamais faire de  
l'entretien quand le moteur  
est en marche.

SEULEMENT des  
personnes compétentes  
peuvent employer la  
machine.

S'il y a des vibrations  
anormales, **ARRETER** le  
moteur et contrôler la  
machine et l'outil.

**DO NOT USE** the  
machine near children or  
pets.

The machine operator  
is responsible for any  
damage to persons or  
properties of others.

**DO NOT** perform any  
maintenance when  
the engine is running.

**ONLY** qualified persons  
should use the machine.

If any abnormal  
vibrations or sounds  
occur, **STOP** the engine  
and check the machine  
and attachment.

Niemals in der Nähe von  
Kindern oder Tieren  
arbeiten.

Der Bedienungsmann ist  
für Schäden an Personen  
oder Gütern immer  
verantwortlich.

Keine Wartung bei  
laufendem Motor machen.

NUR ausgebildete Leute  
können mit der Maschine  
arbeiten.

Wenn abnorme  
Schwinkungen gespürt  
werden, muss der Motor  
**ABGESTELLT** und die  
Maschine und das  
Arbeitsgerät geprüft  
werden.

*NON avvicinare mani o piedi quando le giranti dello spazzaneve sono in movimento.*

*NON mettere MAI le mani dentro il camino, ma usare il bastone ED A MOTORE SPENTO.*

*NON indirizzare il getto di neve verso persone o cose.*

*No acercar las manos o los pies a las partes giratorias del quitanieves cuando estén en movimiento.*

*No poner NUNCA las manos dentro de la chimenea, usar para esto el bastón y hacerlo con el MOTOR PARADO.*

*NO dirigir el chorro de nieve a personas o cosas.*

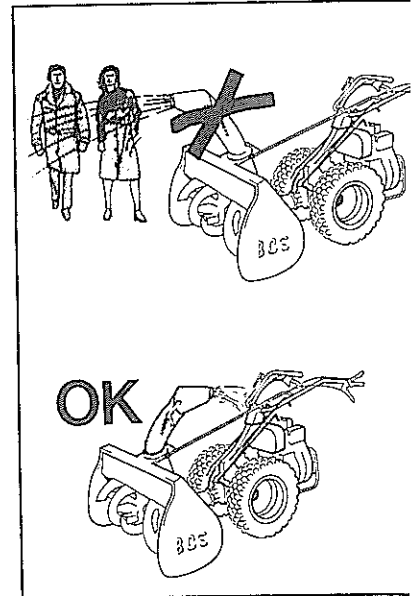
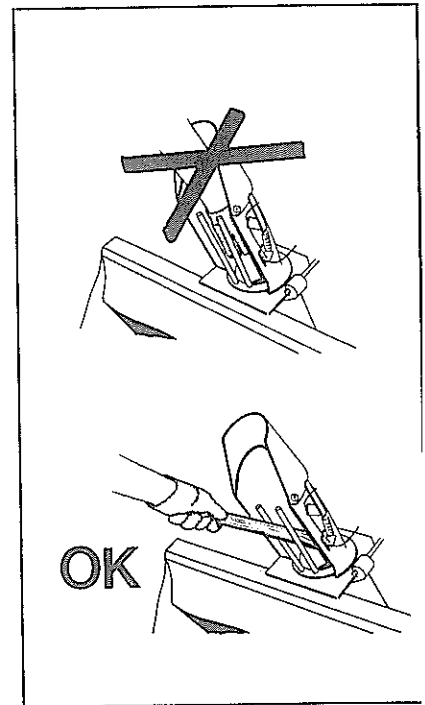
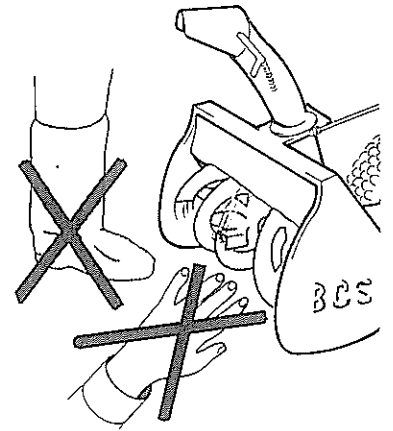

NE JAMAIS mettre les mains ou les pieds sous le carter de la tondeuse.

**Never put hands or feet under the snow thrower or inside the discharge chute.**

Hände und Füße NIE der laufenden Turbine nähern.

NE JAMAIS introduire les mains dans le conduit d'éjection, mais utiliser le bâton, LE MOTEUR A L'ARRET.

**Never put your hands in the chute. Stop the engine and use the stick to clear snow stuck in the chute.**

Die Hände nie in den Kamin setzen, sondern nur den Stock bei stillstehendem Motor gebrauchen.

NE PAS orienter le jet de la neige vers des personnes ou des objets.

**Do not direct the thrown snow towards persons or objects.**

Den Schneestrahle nie gegen Personen oder Gegenstände richten.

**NON** utilizzare la macchina con le protezioni ed i dispositivi di sicurezza danneggiati o manomessi. (Fig. 15)

**Non** utilizar nunca la máquina con las protecciones o los dispositivos seguridad en mal estado. (Fig. 15)

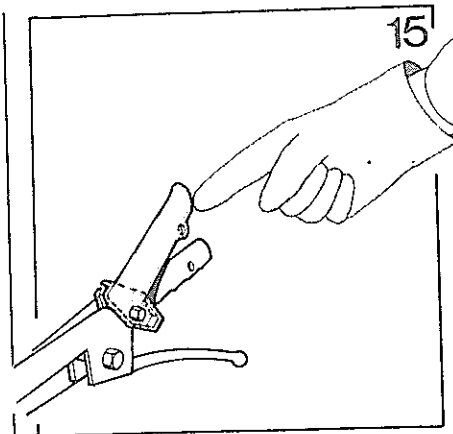

### REGOLAZIONI

La lama A deve essere posta in modo tale da sfiorare il terreno, se questo è senza asperità oppure alzata se il terreno è sconnesso e con sassi. L'altezza della lama A si regola togliendo le spine di fermo B ed abbassando od alzando le slitte C nella condizione di lavoro ottimale. (Fig. 16)

### REGULACIONES

La cuchilla A debe ser colocada de forma tal que roce el terreno, si este no tiene asperezas, o bien alzado si el terreno es desigual y con piedras. La altura de la cuchilla A se regula sacando el pasador de cierre B y bajando o subiendo el patin C para obtener una condición de trabajo óptima. (Fig. 16)

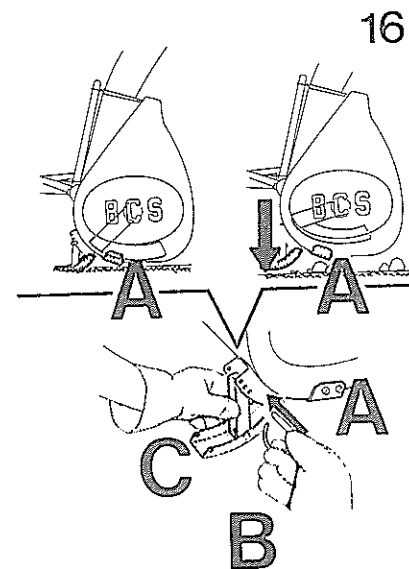

Ne pas employer la machine avec les protections et/ou les dispositifs de sécurité endommagés ou défectueux. (Fig. 15)

**Do not use the machine with damaged or disconnected guards and/or safety devices (Figure 15).**

Die Maschine mit defekten Schützen und/oder Sicherheitsvorrichtungen nicht gebrauchen. (Bild 15)

**Always remove the snow thrower attachment from the tractor for any maintenance operation.**

## REGLAGES

La lame A doit être réglée de sorte à effleurer le sol, si celui-ci est plat, ou levée s'il est dénivelé ou avec des pierres.  
La hauteur de la lame A se règle en ôtant les épingles d'arrêt B et en baissant ou levant les patins C, afin d'adapter la machine aux meilleures conditions de travail.

## ADJUSTMENTS

**Blade A must be mounted in such a way as to skim the ground. If the surface is uneven or if stones are present, the blade should be raised . Remove pin B, lower skid shoe C, and reinstall pin B in a lower hole (Figure 16).**

## EINSTELLUNGEN

Messer A muss so gesetzt werden, dass es den Boden streift, wenn dieser flach ist, oder es muss gehoben werden, wenn er nicht flach oder mit Steinen ist.  
Um die Höhe des Messers A einzustellen, Haltestifte B entfernen und Schlitten C in der besten Arbeitsbedingung niedriger oder höher machen.  
(Bild 16)

**PROVA DI  
FUNZIONAMENTO**

**SERIE 600/700**

*Avviato il motore, tirare la leva frizione ed innestare la presa di forza.*

*Rilasciare la leva frizione e controllare che le giranti dello spazzaneve ruotino regolarmente.*

*Tirare nuovamente la leva frizione, innestare una marcia adeguata e rilasciare la frizione per iniziare a lavorare.*

**SERIE 200**

*Avvitato il motore e con l'acceleratore al massimo, innestare la presa di forza abbassando con decisione la leva relativa e controllare che le giranti dello spazzaneve ruotino regolarmente.*

*Con le giranti in funzione, innestare una marcia adeguata di avanzamento tirando con decisione l'apposita leva per iniziare a lavorare.*

**PRUEBA DE  
FUNCIONAMIENTO**

**SERIE 600/700**

*Arrancado el motor, tirar de la palanca de embrague y conectar la toma de fuerza.*

*Dejar la palanca embrague y controlar que la parte giratoria del quitanieves gire regularmente.*

*Tirar nuevamente de la palanca de embrague, poner una marcha adecuada y dejar el embrague para iniciar el trabajo.*

**SERIE 200**

*Arrancado el motor y con el acelerador al máximo, conectar la toma de fuerza bajando con decisión la palanca y controlando que la parte giratoria del quitanieves gire normalmente.*

*Con la parte giratoria en funcionamiento, poner una marcha adecuada de avance tirando con decisión de la palanca para iniciar el trabajo.*

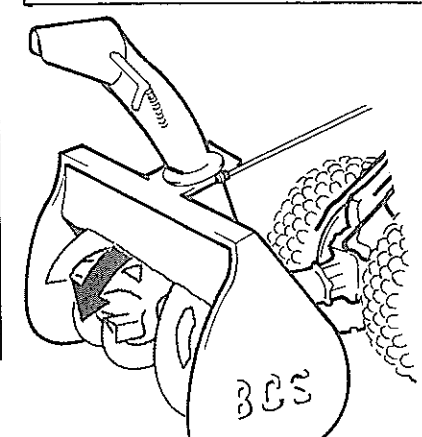
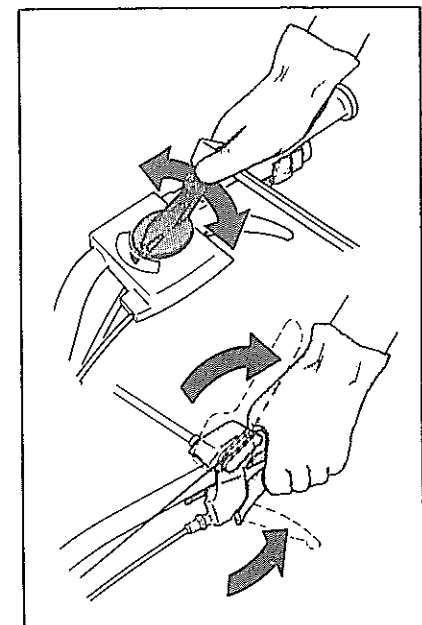
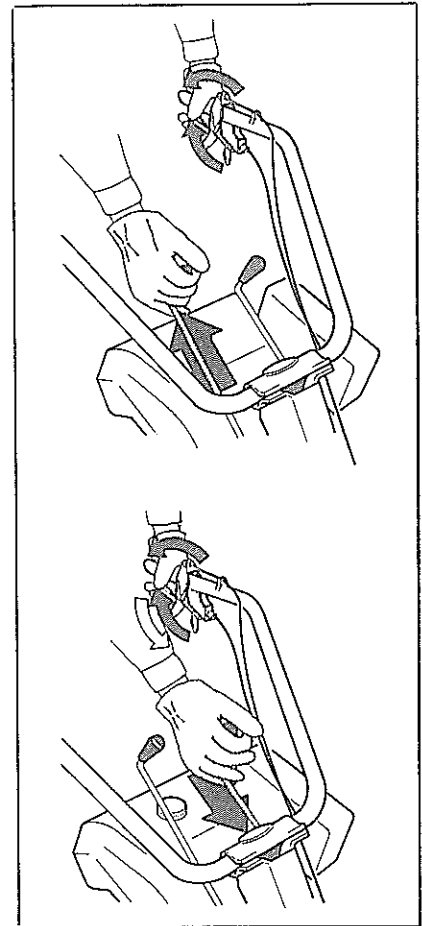

ESSAI DE  
FONCTIONNEMENT

SERIE 600/700

Démarrer le moteur, serrer la poignée d'embrayage, engager la prise de force, relâcher la poignée d'embrayage. Vérifier que la turbine du chasse neige tourne normalement. Serrer une nouvelle fois la poignée d'embrayage pour commencer le travail.

SERIE 200

Démarrer le moteur et avec l'accélérateur au maximum engager la prise de force en baissant avec décision le levier correspondant.

Contrôler que les turbines du chasse-neige tournent régulièrement.

Avec les turbines en marche, engager une vitesse d'avancement en tirant avec décision le levier correspondant pour commencer le travail.

OPERATION

600/700 SERIES

**Start the engine, pull the clutch lever, and engage the PTO.**

**Release the clutch lever and check to see that the snow thrower auger turns regularly.**

**Pull the clutch lever again, engage a suitable gear, and release the clutch lever to begin working.**

200 SERIES

**Start the engine and set the throttle for maximum engine speed. Engage the PTO by sharply pulling the PTO lever. Check to see that the snow thrower auger turns regularly.**

**With the snow thrower running, engage one of the forward gears by pulling the gear lever sharply to begin working.**

**NOTE : DO NOT BE ALARMED BY THE INITIAL CLASHING SOUND AS THE GEARS ARE ENGAGED, THIS IS NORMAL.**

BETRIEBSPRÜFUNG

SERIE 600/700

Motor anlassen, Kupplungshebel ziehen und Zapfwelle einschalten.

Kupplungshebel loslassen und prüfen, dass die Turbinen der Schneeschleuder regelmässig drehen.

Kupplungshebel wieder ziehen, einen Gang einschalten und Kupplung loslassen, um die Arbeit zu beginnen.

SERIE 200

Motor anlassen. Zapfwelle mit vollem Gas einschalten. Dazu den Hebel niedriger stellen und prüfen, dass die Schneeschleuderturbinen regelmässig drehen.

Mit laufenden Turbinen einen Vorwärtsgang einschalten und den Hebel gut ziehen, um die Arbeit zu beginnen.

### SERIE 600/700

*Per un buon rendimento é consigliabile montare sulle ruote le catene da neve.*

*Orientare il camino, girando l'asta di comando, nella direzione in cui si vuole gettare la neve.*

*Regolare l'inclinazione del deflettore, con la leva di comando, per gettare la neve più o meno lontano.*

### SERIE 200

*A MOTORE SPENTO, regolare l'inclinazione del deflettore con le mani, per gettare la neve più o meno lontano.*

### SERIE 600/700

*Para un buen rendimiento es aconsejable montar en las ruedas las cadenas de nieve.*

*Dirigir la chimenea girando la barra de mando en la dirección que se desea soltar la nieve.*

*Regular la inclinación del deflector, con la palanca de mando, para lanzar la nieve más o menos lejos.*

### SERIE 200

*CON EL MOTOR PARADO, regular la inclinación del deflector con las manos, para lanzar la nieve más o menos lejos.*

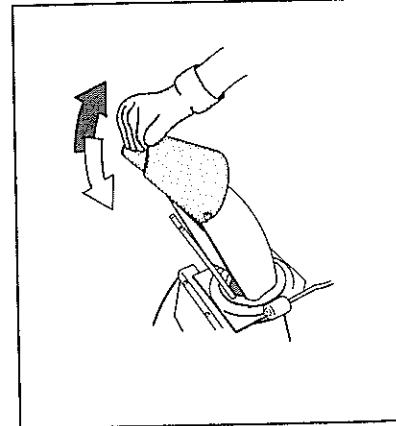
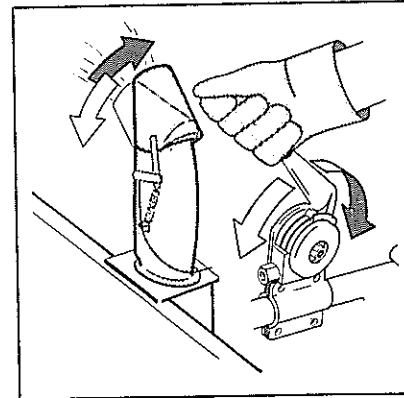
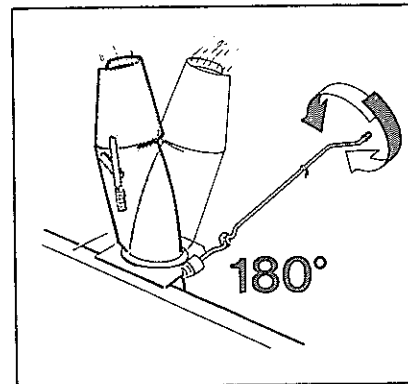
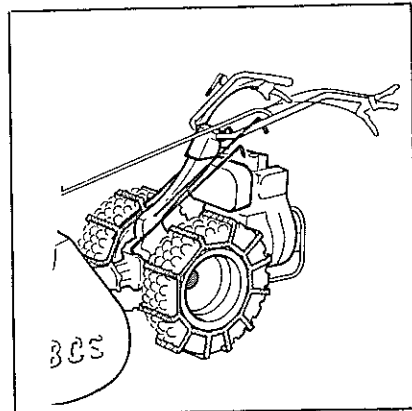

### SERIE 600/700

Pour un bon rendement il est conseillé d'équiper les roues de chaînes à neige.

Orienter la cheminée, en tournant la tige de commande dans la direction dans laquelle on veut jeter la neige.

Régler l'inclinaison du déflecteur par le levier de commande, pour jeter la neige plus ou moins loin.

### SERIE 200

AVEC LE MOTEUR ETEINT régler l'inclinaison du déflecteur avec les mains, pour jeter la neige plus ou moins loin.

### 600/700 SERIES

**For improved traction when using the snow thrower, mount snow chains on the tires**

**Orient the chute by turning the control rod in the direction the snow is to be thrown.**

**To control the distance the snow is thrown, adjust the inclination of the flap using the control lever .**

### 200 SERIES

**To control the distance the snow is thrown, stop the engine and adjust the flap by hand.**

### SERIE 600/700

Für eine gute Leistung sollte man die Schneeketten auf die Räder montieren.

Den Kamin durch Drehen der Antriebsstange in die gewünschte Schneewurfsrichtung drehen.

Die Klappeneigung durch den Antriebshebel einstellen, um den Schnee mehr oder weniger weit zu werfen.

### SERIE 200

MIT STILLSTEHENDEM MOTOR die Klappenneigung mit den Händen einstellen, um den Schnee mehr oder weniger fern zu werfen.

**ATTENZIONE**  
se la neve è particolarmente pesante orientare la bocca del camino in avanti, con una minima inclinazione rispetto al senso d'avanzamento ed il deflettore completamente verticale per evitare intasamenti nella fuoriuscita della neve.

**ATENCIÓN:** si la nieve está particularmente pesada orientar la boca de la chimenea hacia adelante, con una mínima inclinación respecto al sentido de avance, y dejar el deflector completamente vertical para evitar atascos en la boca de salida de la nieve.

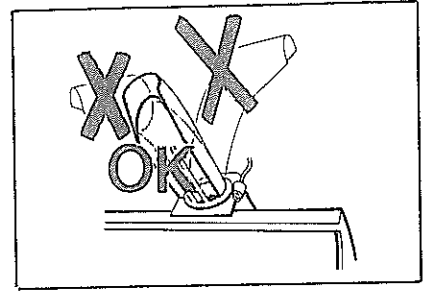

### MANUTENZIONI

**TUTTE LE OPERAZIONI DI MANUTENZIONE DEVONO ESSERE EFFETTUATE A MOTORE SPENTO ED INDOSSANDO GUANTI DA LAVORO.**

### MANTENIMIENTO

**TODAS LAS OPERACIONES DE MANTENIMIENTO DEBEN SER EFECTUADAS CON EL MOTOR PARADO Y LLEVANDO GUANTES DE TRABAJO.**

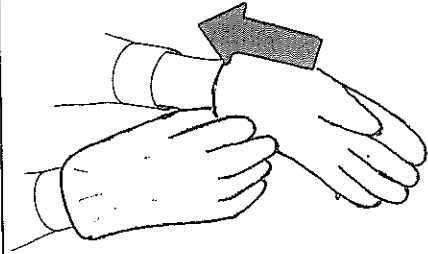

### OGNI FINE LAVORO

Terminato il lavoro é opportuno rimuovere la neve rimasta nello spazzaneve con il bastone, per evitare che gelando blocchi le giranti della turbina.

### CADA FINAL DE JORNADA

Finalizado el trabajo es conveniente sacar la nieve que ha quedado en el quitanieves con el baston, para evitar que se hiele y bloquee las partes giratorias de la turbina.

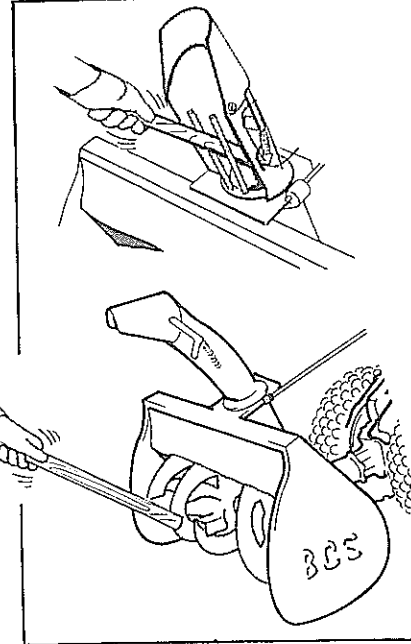

Verificare se ci sono oggetti incastrati, in questo caso asportarli.

Verificar si hay objetos enganchados, en este caso sacarlos.

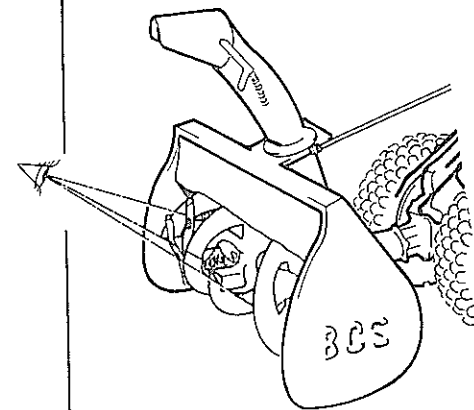

ATTENTION: si la neige est particulièrement lourde, orienter la bouche de la cheminée en avant, avec une inclinaison minimum par rapport au sens d'avancement et le déflecteur complètement vertical pour éviter des obstructions quand la neige sort.

ATTENTION: if the snow is particularly heavy, turn the chute to the side as little as possible. Adjust the flap to the vertical position to avoid obstructing the thrown snow.

ACHTUNG: sollte der Schnee zu schwer sein, den Kamin nach vorne und mit einer minimalen Neigung im Vergleich mit der Vorwärtsrichtung und die Klappe völlig vertikal richten, um Verstopfungen während des Schneeauswurfs zu vermeiden.

## ENTRETIEN

TOUTES LES OPERATIONS D'ENTRETIEN DOIVENT ETRE EFFECTUEES AVEC LE MOTEUR ETEINT ET AVEC LES GANTS DE TRAVAIL.

## MAINTENANCE

ALL MAINTENANCE OPERATIONS MUST BE PERFORMED WITH THE ENGINE STOPPED. WEAR HEAVY WORK GLOVES TO PROTECT YOUR HANDS.

## WARTUNG

ALLE WARTUNGEN MÜSSEN MIT STILLSTEHENDEM MOTOR UND MIT HANDSCHUHEN AUSGEFÜHRT WERDEN.

### CHAQUE FIN DE TRAVAIL D'UTILISATION

Le travail terminé, ôter la neige restée dans la cheminée à l'aide du bâton, pour éviter que la neige congèle et bloque les turbines.

S'il y avait des objets encastrés, ôter-les.

Contrôler q'il n'y ait pas d'objets dans le chasse-neige.

### AFTER EACH USE

After each use, remove any snow stuck in the snow thrower using the stick.

Additionally, remove any foreign objects stuck in the snow thrower.

### NACH DER ARBEIT

Den in der Schneeschleuder gebliebene Schnee mit dem Stab entfernen, um eine Blockierung der Turbinen durch gefrorene Teile zu vermeiden.

Prüfen, dass keine stecken Gegenstände geblieben sind.

*Saltuariamente controllare lo stato delle palette in gomma se sono molto usurate sostituirle. (Fig. 17)*

*Saltuariamente controllare lo stato delle slitte se sono usurate é necessario girarle, per fare questo occorre svitare i bulloni D, una volta girate e posizionate inserire e serrare nuovamente i bulloni D.*

*(Fig. 18 19 20)*

*De vez en cuando controlar el estado de las paletas de goma y si estan muy usadas sustituir las. (Fig. 17)*

*De vez en cuando controlar el estado de los patines, si estan usados es necesario girarlos, para hacer esto se debe desatornillar los bulones D, y una vez girados y colocados introducir y apretar nuevamente los bulones D. (Fig. 18 19 20)*

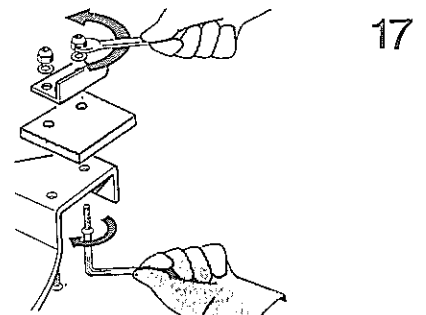

17

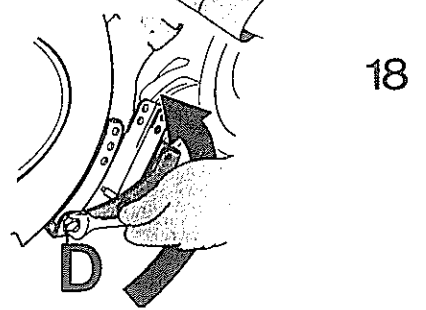

18

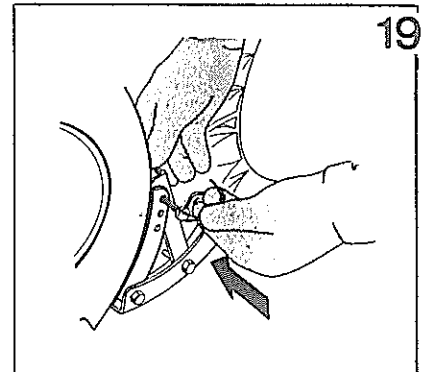

19

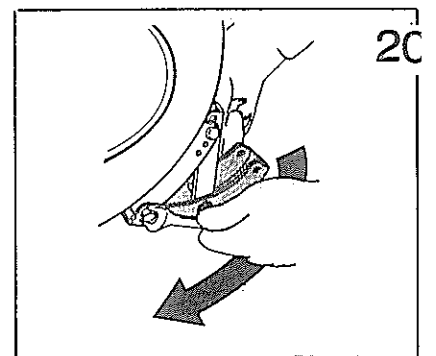

20

**LUBRIFICAZIONE**

**OGNI 50 ORE DI LAVORO**

*Ogni 50 ore di lavoro a macchina in piano verificare il livello dell'olio (con un'astina) che deve essere 50 mm sotto il piano del foro di rabbocco. Nel caso, ripristinare il livello con olio tipo SAE 80 W 90 EP. (Fig. 21)*

**LUBRICACION**

**CADA 50 HORAS DE TRABAJO**

*Con la máquina plana verificar el nivel del aceite, (con una varilla) que debe estar 50 mm por debajo del agujero de llenado. En caso necesario restablecer el nivel con aceite SAE 80 W 90 EP. (Fig. 21)*

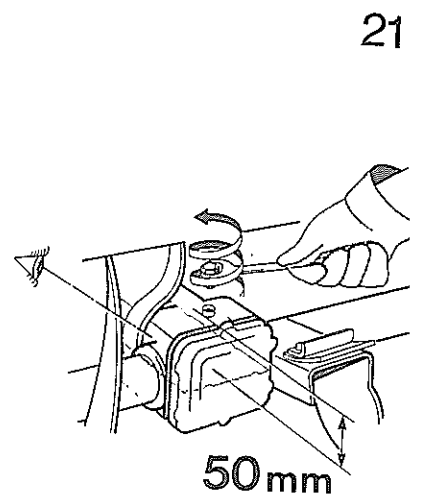

21

Contrôler régulièrement l'état des palettes en caoutchouc et les remplacer si elles sont usées. (Fig. 17)

Contrôler régulièrement l'état des patins. S'ils sont usés, les tourner en dévissant les boulons D. Refaire le réglage et resserrer les boulons D. (Fig. 181920)

**Check the condition of the rubber blades regularly. If they are worn, replace them (Figure 17).**

**Also check the condition of the skid shoes . If the shoes are worn they can be turned around to extend their life. This can be accomplished by removing the bolts, turning the shoes around and then reinstalling the bolts (Figure 18, 19 and 20).**

Den Zustand der Gummi-Schaufeln regelmässig prüfen . Wenn sie verschlissen sind, müssen sie ersetzt werden. (Bild 17)

Den Schlittenzustand regelmässig prüfen. Wenn sie verschlissen sind, müssen sie durch Abschrauben der Bolzen D gedreht werden. Nachdem sie gedreht und gut gestellt worden sind, Bolzen D wieder anschrauben.

(Bilder 18,19,20)

## LUBRIFICATION

### CHAQUE 50 HEURES DE TRAVAIL

Avec la machine à plat, contrôler le niveau de l'huile à l'aide de la jauge, qui doit être 50 mm sous la plan du bouchon de remplissage.  
Si nécessaire, refaire le niveau de l'huile SAE 80 W 90 EP. (Fig. 21)

## LUBRICATION

### EVERY 50 WORKING HOURS

**With the machine level and the engine off, insert a thin rod into the snow thrower gearbox to check the oil. The oil level should be about two inches below the fill plug. If necessary, add SAE 80 W 90 gear oil (Figure 21).**

## SCHMIERUNG

### JEDE 50 ARBEITSSTUNDEN

Den Ölstand der Maschine regelmässig bei waagrechten Stand prüfen. Er muss 50 mm unter dem Füllungsloch reichen. Wenn nötig, mit Öl SAE 80 W 90 EP füllen. (Bild 21)